

ZANETTI

S.r.l.



MANUFATTI IN CEMENTO

Via XXIV Maggio, 15 - 37013 Caprino Veronese (Verona)

Tel. 045 7241232 - Fax 045 7241145 - email: alessio@zanettisrl.eu



LISTINO PREZZI APRILE 2026

www.zanettiedilizia.com

CONDIZIONI GENERALI DI VENDITA

1. ORDINI E TERMINI L'ordine è irrevocabile da parte dell'acquirente, ma non impegna la venditrice se non è accettato per iscritto dalla stessa a mezzo del suo Legale Rappresentante. Qualsiasi pattuizione particolare relativa alla fornitura oggetto del presente ordine ed ai termini di consegna, anche se intervenuto con agenti o incaricati dalla venditrice non vincola quest'ultima se non è espressamente accettata per iscritto dal suo Legale Rappresentante. L'esecuzione dell'ordine da parte della venditrice comporta accettazione dello stesso.

Se dopo che sia stato accettato l'ordine la venditrice venga a conoscenza di protesti, sequestri, pignoramenti ed in genere atti pregiudizievoli a carico dell'acquirente, o divenga notorio che l'acquirente si trova in condizioni di difficoltà finanziaria, la venditrice potrà a sua scelta sospendere il contratto ed esigere particolari garanzie, oppure risolvere il contratto per inadempimento dell'acquirente, ai sensi dell'art. 1456 c.c., mediante comunicazione da inviarsi a mezzo lettera raccomandata a.r.

La venditrice garantisce che i prodotti sono realizzati con la massima cura alla regola dell'arte, corrispondenti ai Vostri disegni esecutivi e relative specifiche.

La venditrice declina ogni responsabilità qualora i manufatti non siano impiegati secondo loro corretta destinazione o non vengano rispettate le condizioni di posa.

Su richiesta dell'acquirente si realizzano manufatti particolari nel rispetto delle relazioni C.A.

2. RESA E CONSEGNA Il termine di consegna è indicativo a decorrere dal momento in cui sono stati forniti e definiti irrevocabilmente tutti gli elementi del contratto.

Il termine di consegna è computato in giorni lavorativi, e viene adeguatamente prorogato per effetto di avvenimenti non imputabili alla venditrice quali scioperi sindacali, serrate, ritardate consegne da sub-fornitori, mancanza di forza motrice ed altre cause di forza maggiore. Comunque i ritardi che dovessero verificarsi rispetto al termine di consegna non potranno mai dare luogo ad azione di danni.

È facoltà della venditrice di procedere a consegne parziali.

Dopo avviso scritto nel quale la venditrice notifica all'acquirente l'avvenuto approntamento dei prodotti e scaduti 10 giorni lavorativi dall'invio dello stesso, da tale momento tutti i rischi della merce si trasferiscono all'acquirente e sono a carico anche le spese da magazzinaggio e custodia. L'acquirente o il suo incaricato dovrà verificare la quantità e la qualità della merce al momento della presa in consegna, eventuali anomalie dovranno essere immediatamente segnalate e annotate sul documento di trasporto che accompagna il prodotto.

In ogni caso la responsabilità della venditrice sarà sempre limitata alla sostituzione della merce da essa riconosciuta difettosa, senza che l'acquirente possa pretendere alcun risarcimento di danni derivanti da natura diversa.

Il tempo massimo previsto per lo scarico dei ns. automezzi è di 60 minuti, oltre il quale sarà addebitato il fermo.

Se lo scarico dei manufatti sarà eseguito con ns. autogrù, dovrà comunque essere fornita da parte del cliente l'assistenza necessaria per le operazioni di scarico, fornendo manodopera qualificata. Il posizionamento del materiale da noi fornito è sempre comunque di competenza del cliente. Il costo orario è quantificato in base al peso ed alla tipologia del manufatto.

Il compratore ha l'obbligo di rendere agibile il cantiere all'accesso dei bilici o autotreni che dovranno effettuare la consegna, eventuali ritardi a causa di forza maggiore non saranno imputabili alla scrivente.

Gli accessori per lo scarico dei ns. manufatti sono concessi a noleggio, il costo giornaliero sarà quantificato all'atto del preventivo.

3. SPEDIZIONI E TRASPORTI Le quotazioni dei trasporti si intendono per carichi completi.

Nel caso in cui la consegna sarà richiesta per quantità inferiori, sarà quantificato un sovrapprezzo. Non si accettano resi senza autorizzazione.

4. RECLAMI E COMUNICAZIONI I reclami e le contestazioni di qualunque tipo devono essere proposti alla sede della venditrice entro otto giorni dalla consegna delle merci mediante lettera raccomandata a.r.

5. PAGAMENTI I pagamenti sono quelli concordati con il compratore ed indicati nella conferma dell'ordine.

Il mancato pagamento del prezzo pattuito alle scadenze stabilite, comporterà per l'acquirente la decadenza del beneficio dal termine e la venditrice potrà agire per ottenere l'intera differenza di prezzo ancora dovutole oppure per la risoluzione del contratto.

La mancata osservazione di tali termini dà diritto alla venditrice di applicare gli interessi moratori ai sensi del d.lgs 231/2002, oltre alle spese bancarie sostenute per il mancato incasso.

6. RISERVATEZZA E PRIVACY - D.Lgs nr. 196/2000 e successive modificazioni il presente ordine e tutti i suoi allegati devono essere mantenuti strettamente riservati e confidenziali; il cliente, pertanto, si impegna a mantenere la più assoluta riservatezza e confidenzialità, facendo sì che anche i propri dipendenti e/o collaboratori e/o consulenti agiscano allo stesso modo, con riguardo a tutti i documenti ed elaborati progettuali e/o notizie comunque connesse alla fornitura essendo espressamente vietato al cliente divulgare, trasferire e/o in qualsivoglia altro modo, comunicare a terzi quanto qui ritenuto riservato e confidenziale, salvo che ciò risulti assolutamente necessario al fine di dare esecuzione alla fornitura medesima. Con la sottoscrizione del presente ordine, il cliente esprime il proprio consenso affinché la ZANETTI SRL raccolga, conservi, utilizzi e tratti i dati di cui verrà in possesso ai fini contabili e/o fiscali connessi con lo svolgimento della fornitura.

7. DIVIETO DI AZIONE Per nessuna ragione l'acquirente può promuovere azione legale nei confronti della venditrice se prima non abbia adempiuto ai pagamenti contemplati nel contratto.

8. FORO COMPETENTE Per ogni eventuale controversia derivante dal presente contratto è riconosciuta la competenza esclusiva del Foro di Verona.

INDICE

(in ordine alfabetico)

Articolo	ID.	Articolo	ID.
BLOCCHI	28	PORTA CONTATORE ENEL	53
BOCCA DI LUPO PER AEREAZIONE PIANI INTERRATI	27	POZZETTO CLS	10
CADITOIA CIRCOLARE IN CLS	22	POZZETTO CLS RINFORZATO	11
CADITOIA IN GHISA LAMELLARE "MONTINI"	46	POZZETTO SIFONE FIRENZE 40x80 IN CLS VIBRATO	19
CADITOIA IN GHISA SFEROIDALE	49	POZZETTO TELEFONIA CLS	24
CADITOIA STRADALE CLS CON SIFONE ESTERNO A ZAINO.....	20	POZZO D'ISPEZIONE CIRCOLARE CLS CON GIUNTO A BICCHIERE	14
CANALE IN CEMENTO VIBROCOMPRESSO "GRIDIRON" LUNGHEZZA 100 CM - GRIGLIA IN GHISA CLASSE D400	39	POZZO D'ISPEZIONE CLS PER FOGNATURA CON GIUNTO A BICCHIERE BASE A FONDO IDRAULICO CON INNESTI PER TUBI PVC / ECOPAL / PEAD / GRES / GHISA / CLS	15
CANALETTA AD USO INDUSTRIALE PER PASSAGGIO CAVI	40	POZZO D'ISPEZIONE CLS RINFORZATO / STRADALE	12
CANALETTA PER SCARPATA "EMBRICE"	29	POZZO D'ISPEZIONE RETTANGOLARE CLS CON GIUNTO A BICCHIERE	13
CHIUSINO CLS	18	PREFABBRICATI IN C.A.	55
CHIUSINO D'ISPEZIONE IN GHISA LAMELLARE "MONTINI"	45	RAGGIUNGI QUOTA	17
CHIUSINO D'ISPEZIONE IN GHISA SFEROIDALE	48	RECINZIONE PREFABBRICATI IN C.A.	31
CHIUSINO D'ISPEZIONE IN GHISA SFEROIDALE (CIRCOLARE) ...	47	SIFONE IN POLIPROPILENE PER CHIUSINO-CADITOIA IN GHISA ..	50
CHIUSINO IN GHISA SFEROIDALE SERIE TELEFONIA (APERTURA SETTORI TRIANGOLARI)	25	SISTEMI DI TUBAZIONI IN GRES CERAMICO	51
CONDENSAGRASSI CLS - CARRABILI	43	SOVRAPPREZZO PER LAVORAZIONI PARTICOLARI (TUBI)	07
CORDOLO CON BANCHINA	37	SOVRAPPREZZO PER LAVORAZIONI PARTICOLARI (POZZI)	16
CORDONATA	32	SPARTITRAFFICO	38
CORDONATA ANAS "L"	33	TUBO CLS ARMATO CIRCOLARE A BASE PIANA (ML.2) CON GIUNTO A BICCHIERE	05
CUNETTA ALLA FRANCESE	35	TUBO CLS CIRCOLARE A BASE PIANA (ML.2) CON GIUNTO A BICCHIERE	03
CUNETTA FRANCESINA	36	TUBO CLS CIRCOLARE CON GIUNTO MASCHIO-MASCHIO	06
EMBRICE PER CANALETTE SCARPATA "IMBOCCO"	30	TUBO CLS CIRCOLARE M/F IN SPESSORE (ML.1).....	01
FOSSA IMHOFF CLS - CARRABILE	42	TUBO CLS CIRCOLARE M/F IN SPESSORE (ML.1) FORATO	02
GRIGLIA IN GHISA	21	TUBO IN GRES CON GIUNTO A BICCHIERE E GUARNIZIONE SISTEMI DI TUBAZIONI IN GRES CERAMICO	52
GRIGLIA PIANA BEGU - CLASSE C250	23	TUBO RETTANGOLARE ARMATO POSIZIONE ORIZZONTALE E POSIZIONE VERTICALE	08
GRIGLIATI	34	VASCA DI PRIMA PIOGGIA	44
GUARNIZIONE PER TUBO CLS CIRCOLARE A BASE PIANA (ML.2) PROFILO ESPANSO A GOCCIA	04	VASCA MONOLITICA PARALLELEPIEDA CON COPERCHIO CARRABILE	41
MATERIALE DISPONIBILE A MAGAZZINO CON QUOTAZIONE SU RICHIESTA	54		
PERDENTE CIRCOLARE CLS CON GIUNTO A BICCHIERE	09		
PLINTO ILLUMINAZIONE PUBBLICA IN CLS VIBRATO	26		

01

**TUBO CLS CIRCOLARE M/F
IN SPESSORE (ML.1)**



Il diametro del tubo è riferito alla misura interna

<i>Diametro (cm)</i>	<i>Peso (kg)</i>	<i>Prezzo €/pz</i>
Ø 20	50	8,45
Ø 30	99	9,35
Ø 40	145	14,20
Ø 50	200	17,00
Ø 60	300	25,00
Ø 80	500	38,70
Ø 100	730	50,60

02

**TUBO CLS CIRCOLARE M/F
IN SPESSORE (ML.1) FORATO**



Il diametro del tubo è riferito alla misura interna

<i>Diametro (cm)</i>	<i>Peso (kg)</i>	<i>Prezzo €/pz</i>
Ø 20	50	12,35
Ø 30	99	13,80
Ø 40	145	19,10
Ø 50	200	22,20
Ø 60	300	31,30
Ø 80	500	44,20
Ø 100	730	57,00

03

TUBO CLS CIRCOLARE A BASE PIANA (ML.2) CON GIUNTO A BICCHIERE

Diametro d_1 (cm)	Spessore pareti			Piano posa f (cm)	Ingombro massimo (cm)	Superficie pareti interne (mq/ml)	Peso (kg)	Prezzo €/ml
	Reni S_1 (cm)	Vertice S_2 (cm)	Base S_3 (cm)					
Ø 30	5,5	6,5	10,0	24	500	0,94	450	18,80
Ø 40	6,0	6,5	10,0	32	630	1,26	615	19,30
Ø 50	7,0	8,0	12,5	40	750	1,57	880	25,70
Ø 60	7,0	9,0	14,5	45	890	1,88	1.130	31,50
Ø 70	7,6	10,2	15,0	50	1000	2,20	1.460	43,80
Ø 80	11,0	13,0	16,5	55	1120	2,51	1.975	56,00
Ø 100	11,0	14,5	17,5	65	1450	3,14	2.735	78,20
Ø 120	12,5	16,0	22,0	78	1670	3,77	3.685	116,70
Ø 140	15,0	17,5	25,0	84	1950	4,40	4.940	204,20

NORMA UNI EN 1916

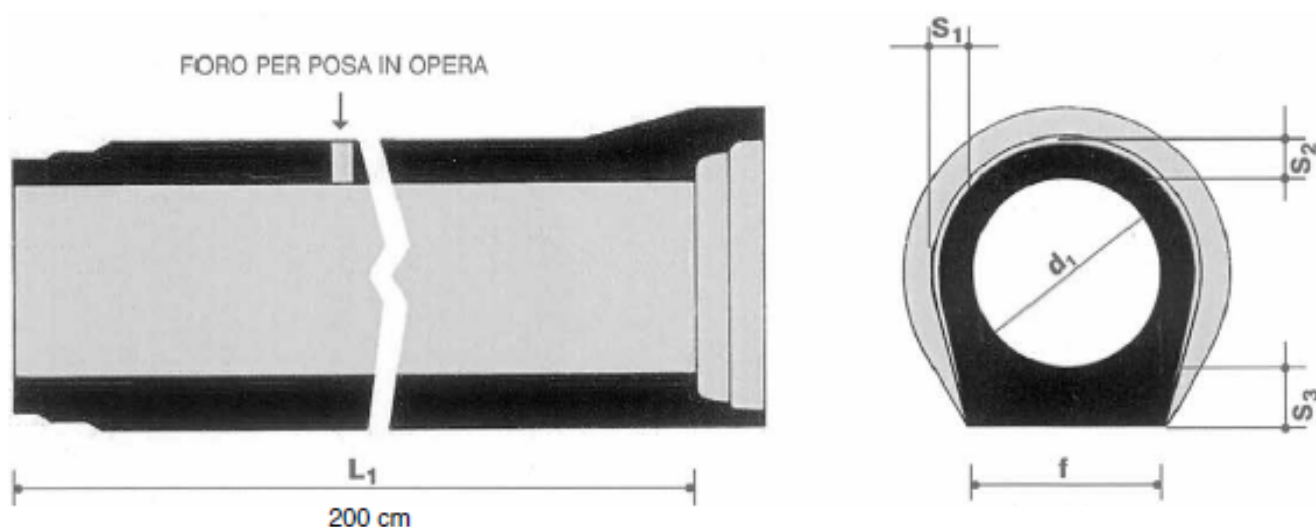

04

GUARNIZIONE PER TUBO CLS CIRCOLARE A BASE PIANA (ML.2) PROFILO ESPANSO A GOCCIA

Diametro (cm)	Ø 30	Ø 40	Ø 50	Ø 60	Ø 70	Ø 80	Ø 100	Ø 120	Ø 140
Prezzo €/pz	3,30	3,70	4,40	6,50	7,60	9,90	14,00	19,50	27,00

05**TUBO CLS ARMATO CIRCOLARE A BASE PIANA (ML.2)
CON GIUNTO A BICCHIERE**

NORMA UNI EN 1916

*Prezzi a richiesta***06****TUBO CLS CIRCOLARE
CON GIUNTO MASCHIO-MASCHIO**

NORMA UNI EN 1916

*Prezzi a richiesta***07****SOVRAPPREZZO PER LAVORAZIONI PARTICOLARI***Descrizione*

GUARNIZIONE INCORPORATA NEL BICCHIERE PER TUBO CLS CIRCOLARE A BASE PIANA (ML.2)

GUARNIZIONE INCORPORATA NEL BICCHIERE PER TUBO CLS ARMATO CIRCOLARE A BASE PIANA (ML.2)

FORI DRENAGGIO SU TUBO CLS A BASE PIANA (ML.2) CON GIUNTO A BICCHIERE

FINITURA INTERNA CON RESINE EPOSSIDICHE

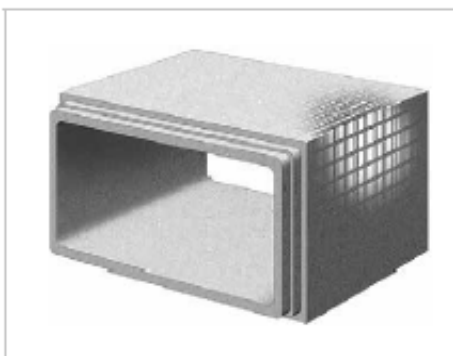
*Prezzi a richiesta***08****TUBO RETTANGOLARE ARMATO
POSIZIONE ORIZZONTALE E POSIZIONE VERTICALE***Prezzi a richiesta*

9

PERDENTE CIRCOLARE CLS CON GIUNTO A BICCHIERE

Articolo	Diametro (cm)	Descrizione	Altezza (cm)	Peso (kg)	Prezzo €/pz
	Ø 80 MONOBLOCK	ANELLO PERDENTE	100	700	103,80
		SOLETTA FORO Ø 60 cm	20	180	77,00
		RIDUZIONE CONICA	80	430	93,30
	Ø 100 MONOBLOCK	ANELLO PERDENTE	100	1.110	119,90
		SOLETTA FORO Ø 60 cm	20	400	89,80
		RIDUZIONE CONICA	75	615	100,30
			130	1.215	134,20
	Ø 120	ANELLO PERDENTE	99	1.370	133,00
		SOLETTA FORO Ø 60/60x60 cm	20	600	143,50
		RIDUZIONE CONICA	66	680	149,30
	Ø 150	ANELLO PERDENTE	75	900	116,70
		SOLETTA FORO Ø 60/60x60 cm	20	900	192,50
RIDUZIONE CONICA		60	600	233,30	
Ø 200	ANELLO PERDENTE	75	1.730	184,30	
	SOLETTA FORO Ø 60/60x60 cm	20	1.800	297,50	

Predisposizione fori per collegamento pozzi su ordinazione, prezzi a richiesta

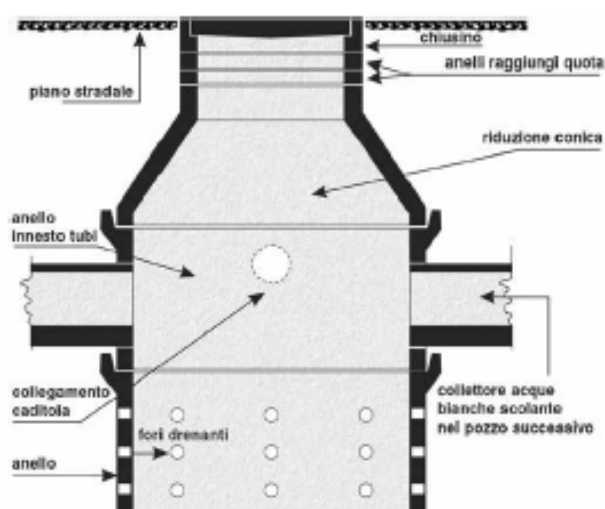

<i>Dimensione (cm)</i>	<i>Descrizione</i>	<i>Peso (kg)</i>	<i>Prezzo €/pz</i>
20 x 20	POZZETTO 20	23	5,70
	PROLUNGA 20	18	5,60
	COPERCHIO CHIUSO A PIASTRA	8	3,60
	COPERCHIO A BOTOLA CHIUSA	9	6,40
25 x 25	POZZETTO 25	30	6,20
	PROLUNGA 25	28	6,10
	COPERCHIO CHIUSO A PIASTRA	10	3,90
	COPERCHIO A BOTOLA CHIUSA	12	6,70
30 x 30	POZZETTO 30	40	6,40
	PROLUNGA 30	35	6,40
	PROLUNGA 20	25	6,40
	COPERCHIO CHIUSO A PIASTRA	12	4,40
	COPERCHIO A BOTOLA CHIUSA	18	6,00
	COPERCHIO A BOTOLA CADITOIA	18	6,20
40 x 40	POZZETTO 40	75	9,80
	PROLUNGA 40	65	9,60
	PROLUNGA 20	35	7,80
	COPERCHIO CHIUSO A PIASTRA	21	5,60
	COPERCHIO A BOTOLA CHIUSA	30	8,10
	COPERCHIO A BOTOLA CADITOIA	30	8,10
50 x 50	POZZETTO 50	155	15,60
	PROLUNGA 50	140	15,30
	PROLUNGA 20	50	11,00
	COPERCHIO CHIUSO A PIASTRA	38	9,20
	COPERCHIO A BOTOLA CHIUSA	50	10,70
	COPERCHIO A BOTOLA CADITOIA	50	11,30
60 x 60	POZZETTO 60	235	26,10
	PROLUNGA 60	210	25,60
	PROLUNGA 20	70	14,50
	COPERCHIO CHIUSO A PIASTRA	55	13,40
	COPERCHIO A BOTOLA CHIUSA	65	15,20
	COPERCHIO A BOTOLA CADITOIA	65	16,20

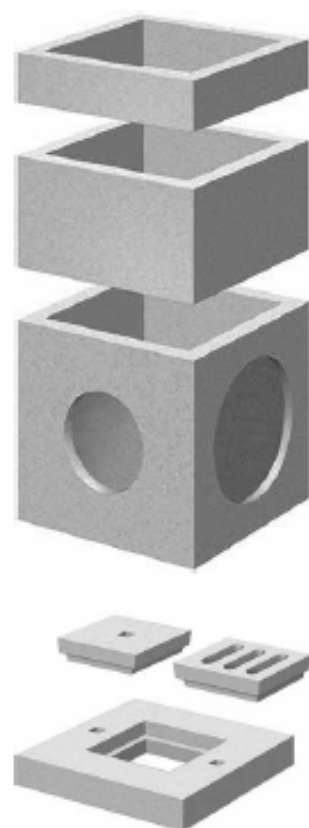

Dimensione (cm)	Descrizione	Peso (kg)	Prezzo €/pz
40 x 40	POZZETTO RINF. 40	210	27,30
	PROLUNGA RINF. 40	180	25,80
	PROLUNGA RINF. 25	90	14,20
	PROLUNGA RINF. 10	35	11,70
	COPERCHIO A BOTOLA CHIUSA RINF. T.P.	80	38,60
50 x 50	POZZETTO RINF. 50	265	35,00
	PROLUNGA RINF. 50	215	31,50
	PROLUNGA RINF. 25	110	18,70
	PROLUNGA RINF. 10	40	14,70
	COPERCHIO A BOTOLA CHIUSA RINF. T.P.	110	45,20
60 x 60	POZZETTO RINF. 60	460	54,80
	PROLUNGA RINF. 64	400	50,20
	PROLUNGA RINF. 40	245	32,30
	PROLUNGA RINF. 25	155	23,40
	PROLUNGA RINF. 10	60	18,00
	COPERCHIO A BOTOLA CHIUSA RINF. T.P.	190	108,00

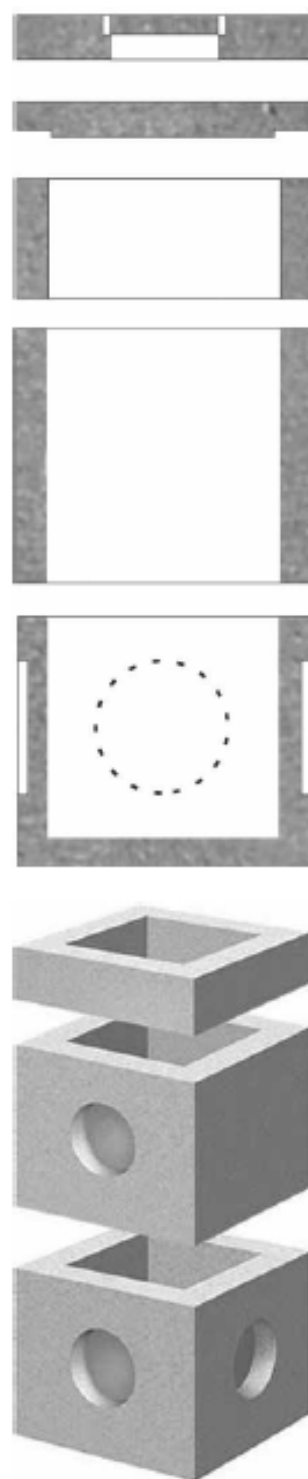

Dimensione (cm)	Descrizione	Peso (kg)	Prezzo €/pz
80 x 80	POZZETTO RINF. 80	800	93,30
	PROLUNGA RINF. 80	605	79,70
	PROLUNGA RINF. 40	305	49,90
	PROLUNGA RINF. 25	210	37,30
	SOLETTA 20 FORO Ø 60/60x60 cm	350	81,00
100 x 100	POZZETTO RINF. 100	1.620	182,10
	PROLUNGA RINF. 100	1.400	163,60
	PROLUNGA RINF. 40	595	72,00
	PROLUNGA RINF. 25	355	58,40
	SOLETTA 20 FORO Ø 60/60x60 cm	650	122,00
120 x 120	POZZETTO RINF. 120	1.950	300,30
	PROLUNGA RINF. 120	1.650	292,30
	PROLUNGA RINF. 40	650	97,00
	PROLUNGA RINF. 25	400	72,60
	SOLETTA 20 FORO Ø 60/60x60 cm	950	163,30
150 x 150	POZZETTO RINF. 150	3.400	478,30
	PROLUNGA RINF. 150	2.800	414,20
	PROLUNGA RINF. 100	2.150	306,60
	PROLUNGA RINF. 50	1.080	171,90
	SOLETTA 20 FORO Ø 60/60x60 cm	1.500	268,30
200 x 200 POZZI PER IMPIANTI	POZZETTO RINF. 100	5.350	1.166,70
	PROLUNGA RINF. 100	3.700	840,00
	PROLUNGA RINF. 50	1.850	466,70
	SOLETTA 20 FORO Ø 60/60x60 cm	2.825	759,40

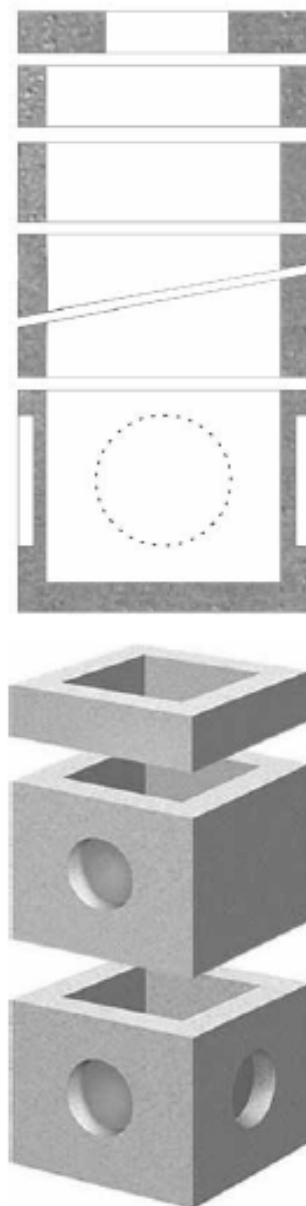

NORMA UNI EN 1917

Predisposizione fori per collegamento pozzi su ordinazione, prezzi a richiesta

Dimensione (cm)	Descrizione	Altezza (cm)	Peso (kg)	Prezzo €/pz
80 x 80	BASE FONDO PIANO	85	880	130,70
	PROLUNGA	100	640	87,50
		50	395	84,40
	SOLETTA FORO Ø 60/60x60 cm	20	300	74,70
80 x 100	BASE FONDO PIANO	85	1.370	157,50
	PROLUNGA	100	1.025	114,10
		50	685	107,90
	SOLETTA FORO Ø 60/60x60 cm	20	450	107,30
RID. CONICA	70	780	145,80	
100 x 120	BASE FONDO PIANO	85	1.770	186,70
	PROLUNGA	100	1.240	128,50
		50	725	112,90
	SOLETTA FORO Ø 60/60x60 cm	20	650	140,00
RID. CONICA	85	1.110	175,00	
120 x 150	BASE FONDO PIANO	85	2.520	320,80
	PROLUNGA	100	1.755	239,20
		50	1.055	186,70
SOLETTA FORO Ø 60/60x60 cm	20	1.000	245,00	

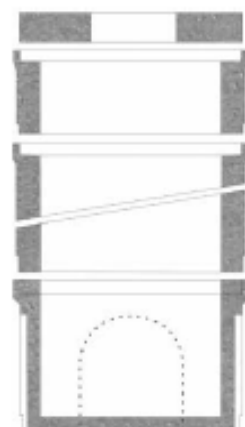

NORMA UNI EN 1917

Predisposizione fori per collegamento pozzi su ordinazione, prezzi a richiesta

Diametro (cm)	Descrizione	Altezza (cm)	Peso (kg)	Prezzo €/pz
Ø 80 MONOBLOCK	BASE FONDO PIANO	85	890	138,80
	PROLUNGA	100	700	103,80
		50	390	75,80
	SOLETTA FORO Ø 60 cm	20	180	77,00
RIDUZIONE CONICA	80	430	93,30	
Ø 100 MONOBLOCK	BASE FONDO PIANO	85	1.405	188,30
	PROLUNGA	100	1.110	135,30
		50	615	101,50
	SOLETTA FORO Ø 60 cm	20	400	89,80
	RIDUZIONE CONICA	75	615	100,30
130		1.215	134,20	
Ø 120	BASE FONDO PIANO	84	1.795	192,10
	PROLUNGA	99	1.370	133,00
		66	960	110,80
		33	640	94,50
	SOLETTA FORO Ø 60/60x60 cm	20	600	143,50
RIDUZIONE CONICA	66	680	149,30	
Ø 150	BASE FONDO PIANO	60	1.565	198,30
	PROLUNGA	75	900	116,70
	SOLETTA FORO Ø 60/60x60 cm	20	900	192,50
	RIDUZIONE CONICA	60	600	233,30
Ø 200	BASE FONDO PIANO	60	2.910	332,50
	PROLUNGA	75	1.730	184,30
	SOLETTA FORO Ø 60/60x60 cm	20	1.800	297,50

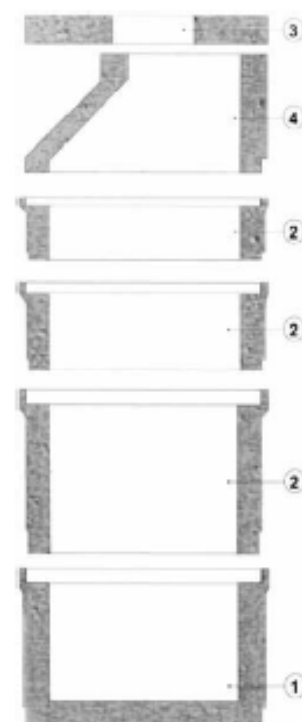

Legenda:

- 1 - Base con fondo piano
- 2 - Prolunghe
- 3 - Soletta
- 4 - Rid. conica

NORMA UNI EN 1917

Predisposizione fori per collegamento pozzi su ordinazione, prezzi a richiesta

15

POZZO D'ISPEZIONE CLS PER FOGNATURA CON GIUNTO A BICCHIERE BASE A FONDO IDRAULICO CON INNESTI PER TUBI PVC / ECOPAL / PEAD / GRES / GHISA / CLS

	Dimensione (cm)	Altezza scorrimento (cm)	Descrizione	Ø Innesti PVC (guarnizioni a tenuta)	Prezzo €/pz
BASE RETTANGOLARE					
	80 x 100	75-85	PARTENZA / LINEA	200	350,00
				250	350,00
		85		315	350,00
				400	385,00
	100 x 120	75-85		200	385,00
				250	385,00
		85		315	385,00
				400	408,30
BASE CIRCOLARE - MONOBLOCK					
	Ø 80	35-60-85	PARTENZA / LINEA	200	275,30
				250	275,30
		60-85		315	275,30
	Ø 100	35-60-85		200	332,50
		60-85		250	332,50
		60-85		315	332,50
		85		400	385,00
BASE CIRCOLARE					
	Ø 120	51-84	PARTENZA / LINEA	200	350,00
		51-84		250	350,00
		84		315	350,00
		84		400	390,00
		84		500	396,70

NORMA UNI EN 1917

SOVRAPPREZZO

	Base rettangolare	Base circolare
ANGOLO	82,70 €/pz	82,70 €/pz
TREVIE	139,00 €/pz	139,00 €/pz
QUATTROVIE	210,00 €/pz	198,30 €/pz

16

SOVRAPPREZZO PER LAVORAZIONI PARTICOLARI

Descrizione	Diametro (cm)	Prezzo
ALLACCIAMENTI LATERALI / SALTI DI QUOTA COMPLETI DI GUARNIZIONE A TENUTA PER INNESTI PVC	Ø 160 - Ø 200 - Ø 250	49,00 €/cad.
	Ø 315 - Ø 400 - Ø 500	64,20 €/cad.
FINITURA INTERNA CON RESINE EPOSSIDICHE		a richiesta
FINITURA INTERNA GRES PER INNESTI PVC/GRES		a richiesta
MANICOTTI PER INNESTI PVC/GRES/GHISA/ECOPAL		a richiesta
GRADINO ACCIAIO (RIV. IN P.NE 330) PER CAMERETTE DI ISPEZIONE SOTTERRANEE NORMA UNI EN 13101		7,90 €/cad.
INSERIMENTO GRADINO		a richiesta
GUARNIZIONE INCORPORATA NEL BICCHIERE PER BASI-PROLUNGHE CIRCOLARI CLS		a richiesta

17

RAGGIUNGI QUOTA

	Diametro (cm)	Altezza (cm)	Peso (kg)	Prezzo €/pz	
	Ø 60	6	40	40	16,45
		8	54	54	16,45
		15	101	101	23,30
		20	135	135	31,50

18

CHIUSINO CLS

Diametro (cm)	Altezza (cm)	Peso (kg)	Prezzo €/pz
Ø 60	12,5/8	133	38,30



19

POZZETTO SIFONE FIRENZE 40x80 IN CLS VIBRATO

	Descrizione	Altezza (cm)	Peso (kg)	Prezzo €/pz
	FONDO	40	135	41,10
	PROLUNGA	40	110	41,60
		20	55	17,80
	COPERCHIO	6	60	13,70

20

CADITOIA STRADALE CLS
CON SIFONE ESTERNO A ZAINO

	Dimensione (cm)	Descrizione	Altezza (cm)	Peso (kg)	Prezzo €/pz
	45 x 45	CADITOIA VERONA	70	421	41,10
		PROLUNGA	25	60	18,00
		ANELLO PORTA CHIUSINO	5	44	18,00
		ANELLO RIDUTTORE	5	21	25,00

21

GRIGLIA IN GHISA

Interno (cm)	Descrizione	Altezza (cm)	Peso (kg)	Prezzo €/pz
44	SFEROIDALE	5,5	30	<i>a richiesta</i>
	LAMELLARE	6,5	53	<i>a richiesta</i>

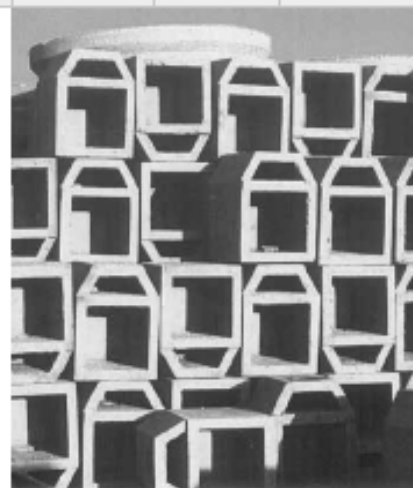

22

CADITOIA CIRCOLARE IN CLS

	Diametro (cm)	Descrizione	Altezza (cm)	Peso (kg)
	Ø 45	BASE CON SCARICO	33	70
		BASE CHIUSA	33	67
		PROLUNGA	57	112
			30	55
			20	36
		PROLUNGA CON SCARICO	35	77
		ANELLO PORTA CHIUSINO	6	21,5
	CONICO Ø 45 30x50	30	55	
	Ø 38,5	CASTELLO RACCOGLI RIFIUTI ZINCATO	32,5	–

NORMA DIN 4052

Articoli disponibili su ordinazione, prezzi a richiesta

23

GRIGLIA PIANA BEGU - CLASSE C250

Dimensione esterna (cm)	Altezza (cm)	Peso (kg)	Prezzo €/pz
50 x 50	16	93	a richiesta
30,5 x 52	15	65	a richiesta

Articoli disponibili su ordinazione

24

POZZETTO TELEFONIA CLS

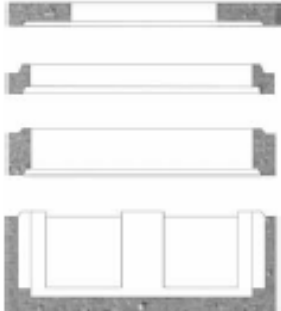
	Dimensione (cm)	Descrizione	Peso (kg)	Prezzo €/pz
	60 x 60	POZZETTO MONOBLOCCO h100 (int.)	635	134,20
	60 x 120	POZZETTO MONOBLOCCO h100 (int.)	1.695	221,70
	125 x 80	BASE F.O. 125x80 x h39 (int.) h50 (est.)	700	175,00
		PROLUNGA F.O. 40	440	117,90
		PROLUNGA F.O. 20	220	73,50
		PROLUNGA F.O. 10	110	64,20
		SOLETTA (h13) F.O. FORO 60x120 cm	215	72,30
		SOLETTA (h13) F.O. FORO 70x106 cm		72,30
	90 x 70	BASE F.O. 90x70 x h28 (int.) h36 (est.)	360	140,00
		PROLUNGA F.O. 20	160	58,30
		PROLUNGA F.O. 10	80	49,00
		SOLETTA (h13) F.O. FORO 60x60 cm	150	55,10
SOLETTA (h13) F.O. FORO 70x80 cm		55,10		

25

CHIUSINO IN GHISA SFEROIDALE SERIE TELEFONIA (APERTURA SETTORI TRIANGOLARI)

	Interno (cm)	Esterno (cm)	Classe	Altezza (cm)	Peso (kg)	Prezzo €/pz
	60 x 120	78 x 140	D	10	163	a richiesta
	60 x 60	75 x 78	D	10	86	a richiesta
	70 x 106	88,4 x 125,5	D	10	182	a richiesta
	70 x 80	87,2 x 94,5	D	10	119	a richiesta

NORMA UNI-EN 124

Dimensione esterna (cm) l x p x h	Altezza palo senza sbraccio (Zona 1-2) (m)	Foro palo (cm)	Foro pozzetto (cm)	Peso (kg)	Prezzo €/pz
GIARDINO 28 x 44 x h27 C/COP	-	Ø 10	16x16	60	25,00
48 x 80 x h45 S/COP	3,00	Ø 19	30x30	290	51,90
50 x 65 x h50 S/COP	5,00	Ø 16	30x30	300	66,40
60 x 105 x h73 S/COP	8,40	Ø 28	40x40	740	135,30
70 x 80 x h78 S/COP	8,50	Ø 21	30x30	870	134,20
70 x 90 x h77 S/COP	8,80	Ø 21	40x40	920	145,80
68 x 115 x h97 S/COP	12,00	Ø 28	40x40	1.300	198,30
100 x 100 x h110 S/COP	17,00	Ø 32	33x33	2.150	224,70

Dettaglio zone:





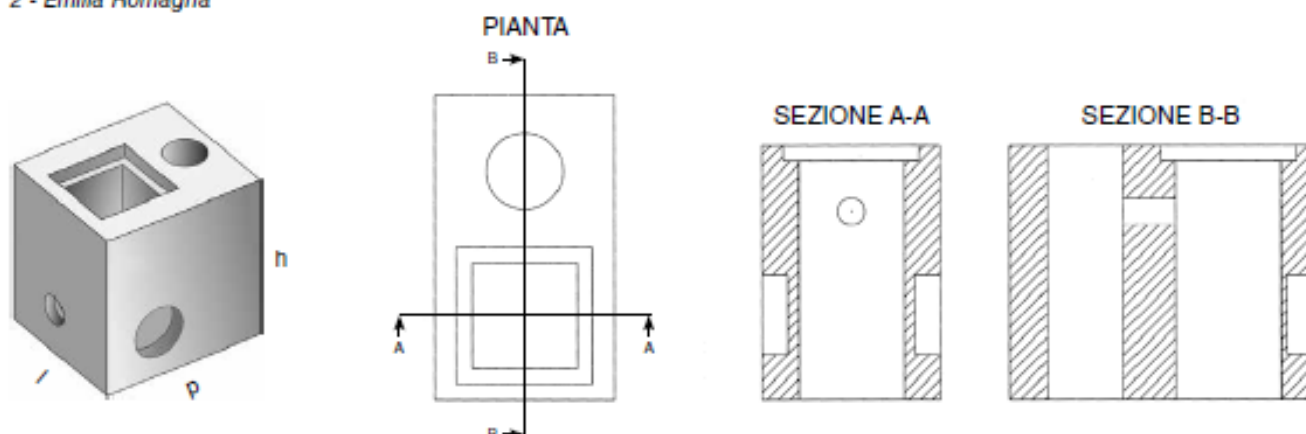































































1 - Valle d'Aosta, Piemonte, Lombardia, Trentino Alto Adige, Veneto, Friuli Venezia Giulia (con esclusione della provincia di Trieste)

2 - Emilia Romagna



	Dimensione (cm)	Descrizione	Peso (kg)	Prezzo €/pz
	120 x 60	ELEMENTO h50	260	80,00
ELEMENTO h100		520	113,00	
ELEMENTO h20 ÷ 200		-	a richiesta	
150 x 60	ELEMENTO h50	380	97,00	
	ELEMENTO h100	750	133,00	
	ELEMENTO h20 ÷ 200	-	a richiesta	
A MISURA SU ORDINAZIONE Produzione presso nostra sede di Sommacampagna			-	a richiesta

La dimensione è riferita
alla misura interna

CEMENTO				ARGILLA				
Intonaco		Faccia vista	Architet.	Intonaco		Faccia vista		Architet.
Tamponamento	Portanti	Tamponamento	Splittati	Tamponamento	Portanti	Tamponamento	Portanti	Splittati
B8 	B25 PORTANTE 	B8 	BS7 	B8 	B25 PORTANTE 	B8 	B25 PORTANTE 	BS20 
B12 	B30 PORTANTE 	B12 	BS12 E ANGOLO 	B12 	B30 PORTANTE 	B12 	B30 PORTANTE 	BS20 ANGOLO 
B15 	Casseri	B12-2C 	BS20 	B12-2C 	B20 AMBIENTE 	B12-2C 		
B20-3F 	C20 	B15 	BS20 ANGOLO 	B15 	B25 AMBIENTE 	B15 		
B20-3C 	C25 	B20-2F 	BS25 	B20-2F 	B30 AMBIENTE 	B20-2F 		
B25-3F 	C30 	B20-L 	CRS20 	B20-3C 		B20-3C 		
CR20 		B25-2F 	BS20x40 	B25-2F 		B25-2F 		
CR25 		B30-2F 	Rigati	B30-2F 		B30-2F 		
B20x40 		CR20 	BR12 	CR20 		CR20 		
		CR25 	BR20 	CR25 		CR25 		
		CR30 	Pallinati	CR30 		CR30 		
		B20x40 	BP12 					
			BP20 					
			CRP20 					

29**CANALETTA PER SCARPATA "EMBRICE"**

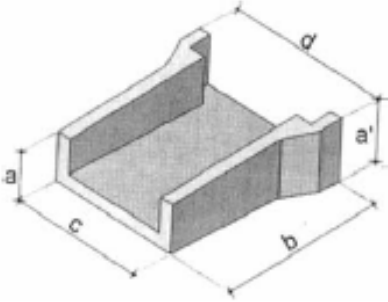
	Dimensione (cm)		Peso (kg)	Prezzo €/pz
	a	14	32	6,35
	a'	18		
	b	50		
	c	39		
	d	48		



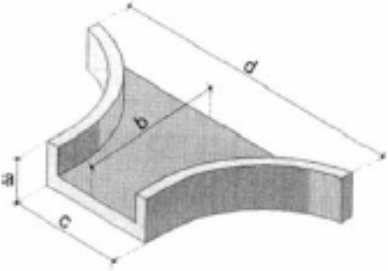



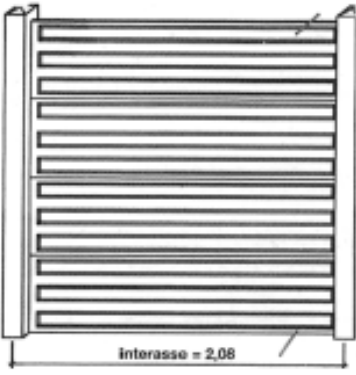

30**EMBRICE PER CANALETTE SCARPATA "IMBOCCO"**

	Dimensione (cm)		Peso (kg)	Prezzo €/pz
	a	16	49	14,70
	b	50		
	c	39		
	d	100		

31**RECINZIONE PREFABBRICATI IN C.A.**

	Dimensione (cm)	Descrizione	Peso (kg)	Prezzo €/pz
		200 x 54 x 4	LASTRA	65
	220 x 13 x 16	PIANTONE *	100	33.50
	270 x 13 x 16		120	38.90

* Altre altezze disponibili su ordinazione

Articolo	Descrizione	Dimensione (cm)	Modello	Peso (kg)	Prezzo €/pz
	CORDONATA STRADALE CM 100	100 x 12/15 x h25	grigio cls base	76	7.20
			grigio bocciardate	80	a richiesta
	BOCCA DI LUPO STRADALE	100 x 12/15 x h25	grigio cls base	67	17.80
			grigio bocciardate	67	a richiesta
	CORDONATA STRADALE CM 33 PER CURVE	33 x 12/15 x h25	grigio cls base	26	4.00
			grigio bocciardate	26	a richiesta
	TERMINALE PASSAGGIO PEDONALE	100 x 12/15 x h15	grigio cls base	60	16.20
			grigio bocciardate	60	a richiesta
	MODULO RIBASSATO PER PASSAGGIO PEDONALE	100 x 12/15 x h12	grigio cls base	40	10.70
			grigio bocciardate	40	a richiesta
	CURVA GRANDE STRADALE R50	12 X 15/25 x R50	grigio cls base	50	19.80
			grigio bocciardate	50	a richiesta
	VOLTA TESTA PASSO CARRAIO	40 x 40 h24	grigio cls base	84	a richiesta
	PASSI CARRAI STRADALI	40 x 50 x h16	grigio cls base	53	a richiesta
		40 x 50 x h15/5	grigio	70	a richiesta

Articolo	Descrizione	Dimensione (cm)	Modello	Peso (kg)	Prezzo €/pz
	ISOLA DI TRAFFICO	40 x 33 x h30/13	grigio cls base	50	8.80
		40 x 33 x h24/13	grigio cls base	48	8.70
		50 x 50 x h25/12	grigio bocciardate	30	a richiesta
	CUNETTA PER CORDONATE	40 x 50 x h10/7	grigio cls base	42	12,00
	CORDONATA AIUOLE DOPPIO STRATO	100 x 6/6 x h20	grigio cls quarzo	27	a richiesta
	CURVA GRANDE	6/6 x h20 x R45	grigio cls base	20	a richiesta

Altri articoli disponibili su ordinazione

33

CORDONATA ANAS "L"

Articolo	Dimensione (cm)	Peso (kg)	Prezzo €/pz
	50 x 40 x h25/11	80	16,50

Altri articoli disponibili su ordinazione

34

GRIGLIATI



Articolo	Descrizione	Dimensione (cm)	Modello	Peso (kg)	Pallet (m ²)	Spess. (cm)	Prezzo €/m ²
	CIOTTOLATO ERBOSO	50 x 33	grigio quarzo	150	8	10	a richiesta
			bianco quarzo	150	8	10	a richiesta
	GREEN PARK	40 x 33	grigio quarzo	120	9,60	9	a richiesta
		50 x 33	grigio	110	16	8	
		50 x 33	grigio	130	10	10	
	GARDEN ROSA COMETA	33 x 33	grigio	170	8	12	a richiesta

Altri articoli disponibili su ordinazione

35

CUNETTA ALLA FRANCESE

Articolo	Descrizione	Dimensione (cm)	Peso (kg)	Prezzo €/pz
	CUNETTA	50 x 50 x h26	70	a richiesta
	CUNETTA CON CADITOIA IN GHISA	60 x 50 x h26	125	a richiesta
	PASSO CARRAIO	50 x 50 x h13	60	a richiesta
	CURVA PER RACCORDO	CURVA 90°	100	a richiesta

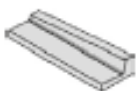
Articolo	Descrizione	Dimensione (cm)	Peso (kg)	Prezzo €/pz
	VOLTATESTA	50 x 50 x h13	61	a richiesta
	BOCCA DI LUPO CON FORO	60 x 50 x h26 Ø160	105	a richiesta
	RAMPA	150 x 50 x h13/26	182	a richiesta



Articoli disponibili su ordinazione

36 CUNETTA FRANCESINA

Articolo	Dimensione (cm)	Modello	Peso (kg)	Pezzi a bancale	Prezzo €/pz
	100 x 38 x h6/8	grigio	70	24	19,00
	100 x 50 x h6/8	grigio	75	20	21,50

37 CORDOLO CON BANCHINA

Articolo	Dimensione (cm)	Modello	Peso (kg)	Pezzi a bancale	Prezzo €/pz
	100 x 12/40 x h25	grigio	135	8	27,00

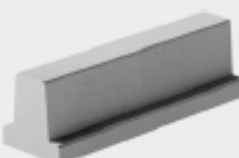
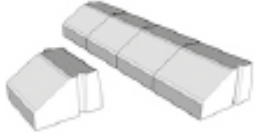
Articolo	Descrizione	Dimensione (cm)	Peso (kg)	Prezzo €/pz
	PROFILO SPARTITRAFFICO *	100 x 27 x h14/10	85	38,00
	PROFILO PISTA CICLABILE *	100 x 47 x h38	260	44,50
	BARRIERE NEW JERSEY	A) 250 x 60 x h80	1.600	245,00
		B) 200 x 70 x h150	1.990	245,00
	BARRIERE NANO JERSEY *	250 x 60 x h50	1.200	235,00
	CORDOLI SORMONTABILI PER AIUOLE SPARTITRAFFICO	100 x 40 x h16/8	106	19,90
		50 x 40 x h16/8	53	11,00

* Articoli disponibili su ordinazione

Articolo	Larghezza griglia (mm)	Passaggio acqua (mm)	Sezione di scolo (cm ²)	Peso (kg)	Pezzi a bancale	Schema
	150	93	90	34,36	36	
	210	153	215	49,88	20	
	265	200	376	72,58	16	
	315	250	562	79,30	9	
	365	300	832	128	9	
	495 *	400	1.404	229	6	
	595 *	500	2.246	297	4	

* Articoli disponibili su ordinazione
Prezzi a richiesta

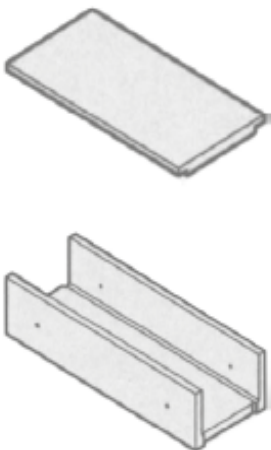
Articolo	Descrizione	Dimensione (cm)	Spess. (cm)	Peso (kg)
 <p>La dimensione è riferita alla misura interna</p>	CANALETTA	200 x 40 x h20	7	345
		200 x 40 x h30	7	395
		200 x 40 x h40	7	460
	SIGILLO	100 x 54	7	75
	SIGILLO RINF.	50 x 54	14,5	85
	CANALETTA	200 x 50 x h30	7	460
		200 x 50 x h40	7	510
		200 x 50 x h50	7	560
	SIGILLO	100 x 64	8	110
	SIGILLO RINF.	50 x 64	15	115
	CANALETTA	200 x 60 x h30	7	480
		200 x 60 x h40	7	530
	SIGILLO	50 x 74	8	65
	SIGILLO RINF.	50 x 74	15	135

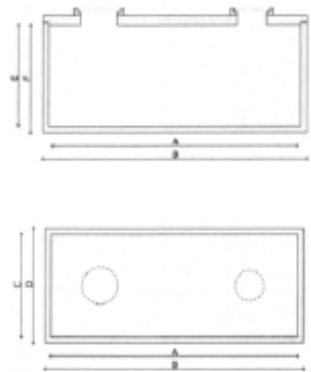

Prezzi a richiesta

Articolo	Modello	Dimensione (cm)	Spess. (cm)	Volume (lt.)	Peso (q.li)
	V.A. 8	200 x 220 x h220	10	8.000	60
	V.A. 12	300 x 220 x h220	10	12.000	80
	V.A. 16	400 x 220 x h220	10	16.000	100
	V.A. 20	400 x 250 x h250	10	20.000	130
	V.A. 25	500 x 250 x h250	10	25.000	140
	V.A. 30	600 x 250 x h250	10	30.000	165
	V.A. 40	800 x 250 x h250	10	40.000	210
	V.A. 50	1000 x 250 x h250	10	50.000	255

Prezzi a richiesta

42

FOSSA IMHOFF CLS - CARRABILE

Articolo	Dimensione (cm)	Abitanti serviti		Peso (kg)	Prezzo €/pz
		Normativa Nazionale	Normativa Emilia Romagna		
	Ø 80 x h145	3	2	940	225,30
	Ø 110 x h145	7	3	1.650	304,60
	Ø 150 x h162	15	7	2.870	816,70
	Ø 200 x h215	28	14	6.000	1.446,80
	Ø 200 x h265	48	22	6.800	1.651,30
	Ø 200 x h315	50	30	7.600	1.855,80
	Ø 200 x h365	50	38	8.400	2.060,30
	Ø 200 x h415	75	45	9.200	2.264,90

Ø 200 incastro a bicchiere

43

CONDENSAGRASSI CLS - CARRABILI

Articolo	Dimensione (cm)	Abitanti serviti	Coperti utili	Peso (kg)	Prezzo €/pz
	Ø 60 x h65	2	-	340	99,20
	Ø 80 x h85	6	-	700	169,20
	Ø 100 x h90	11	-	980	233,00
	Ø 125 x h150	30	50	1.940	758,30
	Ø 150 x h100	26	44	2.370	997,90
	Ø 200 x h100	42	70	4.462	1.995,00

Ø 150-200 incastro a bicchiere

Dimensionamento di impianti di prima pioggia

Tutti gli impianti di prima pioggia PIERCHR sono dimensionati dalle seguenti norme:

- L.R. del 27.05.1985 n° 62 ARTT. 19-20, la quale stabilisce i metodi di dimensionamento e le varie applicazioni;
- Delibera della Giunta Regionale del 25.07.1989 n° 4/45266 - Aggiornamento titolo terzo regolamento locale d'igiene tipo;
- Delibera del Consiglio Regionale del 21.03.1990 n° 4/1946, che obbliga determinate attività industriali ad installare dall'entrata in vigore della presente delibera gli impianti di prima pioggia;
- Decreto del Ministero dell'Industria del Commercio e dell'Artigianato del 16.05.1996 n° 392 allegato C;
- Decreto Legislativo n° 258/2000 del 18.08.2000; Regolamento Regionale del 24.03.2006 - n° 2.
- Per il loro dimensionamento sono inoltre da considerarsi sia l'ampiezza delle superfici da calcolare che i coefficienti previsti dalla legge. Al fine del dimensionamento delle tubazioni la Legge n° 62 sopra citata ipotizza che i 5mm d'acqua piovana cadano in 5 minuti.

Disponibili su ordinazione

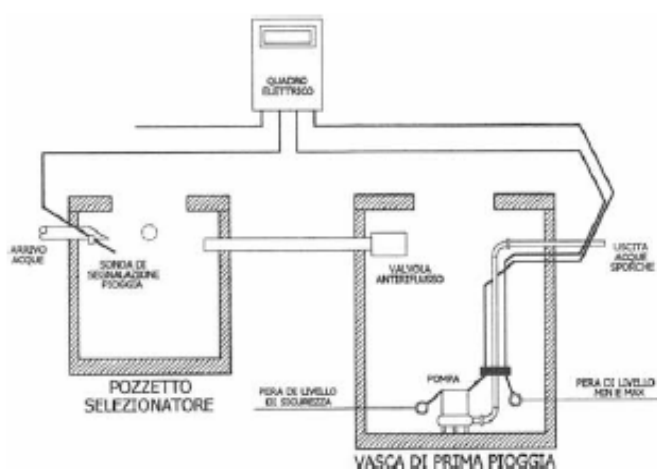
**Impieghi e funzioni**

Le vasche di prima pioggia Pircher sono impiegate per raccogliere i primi 5 mm d'acqua piovana che cade su una superficie. La funzione di queste vasche è quella di stoccare l'acqua inquinata e d'impedire che sia convogliata direttamente negli strati superficiali del suolo o nel sottosuolo.

A monte della vasca di prima pioggia, deve essere installato un pozzetto di prima pioggia (pozzetto selezionatore), il quale convoglia i primi 5 mm d'acqua caduta nelle vasche (vasche nere) e fa defluire le acque esuberanti direttamente nel terreno, nei pozzi perdenti o nelle reti fognarie (acque bianche).

Le acque stoccate nelle vasche di prima pioggia Pircher vanno smaltite mediante l'immissione delle stesse nel depuratore comunale o trattate secondo le sostanze inquinanti che contengono.

Non è consigliabile convogliare, durante le precipitazioni, tutte le acque di prima pioggia nel depuratore comunale, in quanto, considerando che tale impianto deve già smaltire le acque delle fognature miste, si troverebbe a dover trattare delle quantità d'acqua superiori alla sua effettiva capacità. L'immissione delle acque di prima pioggia nei depuratori o nelle fognature dovrebbe iniziare dalle 24 alle 72 ore dopo la cessazione delle piogge.



Pozzetto selezionatore con griglia statica

Viene utilizzato per convogliare le acque dei primi 15 minuti di precipitazione nelle vasche di prima pioggia (acque nere) ed immettere le successive direttamente in corsi d'acqua superficiali o nel sottosuolo.

Smaltimento automatico acque di prima pioggia

Secondo quanto previsto da Comuni e Consorzi di depurazione acque, nell'arco di pochi anni sarà obbligatorio installare contatori volumetrici a monte del raccordo con la fognatura comunale. In questo modo, i costi di depurazione da sostenere riguarderanno l'intero volume d'acqua che giungerà al contatore volumetrico. Si renderà quindi davvero indispensabile far giungere alla fognatura nera solo l'acqua realmente inquinata, per risparmiare sulle bollette di depurazione.



L'unico modo per fare ciò consiste nell'installare un impianto di prima pioggia, che consente di gestire elettronicamente l'evento meteorico inviando alla depurazione un quantitativo ridotto di liquidi. Basta pensare all'acqua che un piazzale di soli 1000 mq è in grado di immettere in fognatura, per rendere immediatamente evidenti i vantaggi di un impianto di prima pioggia per il controllo degli scarichi.

	Articolo	Codice	Luce netta (cm)	Peso (kg)
	PEDONALE CLASSE B125			
	PARK 200	2826/20	15x15	5
	PARK 300	2826/02	25x25	9
	PARK 400 *	2826/40	30x30	13
	PARK 500 *	2826/04	40x40	26
	PARK 600 *	2826/60	50x50	38
	PARK 700 *	2826/70	60x60	55
	PARK 800x600	2826/86	50x70	57
	PARK 800	2826/80	70x70	77
	AUTOVETTURE CLASSE C250			
	ISPEZIONE 300 TECNO	M131030	20x20	13
	ISPEZIONE 400 TECNO **	M131040	30x30	23
	ISPEZIONE 500 TECNO **	M131050	40x40	39
	ISPEZIONE 600 TECNO	M131060	50x50	58
	ISPEZIONE 700 TECNO	M131070	60x60	74
	STRADALE CLASSE D400			
	ISPEZIONE 400 TECNO	M1410/40	30x30	29
	ISPEZIONE 500 TECNO *	M1410/50	40x40	43
	ISPEZIONE 600 TECNO *	M1410/60	50x50	64
	ISPEZIONE 700 TECNO	M1410/70	60x60	80
	ISPEZIONE 800 TECNO	M1410/80	70x70	138
	ISPEZIONE 900 TECNO	M1410/90	80x80	170
	ISPEZIONE 800x600 TECNO	M1430/80	70x50	87

* Articoli fornibili con scritta ENEL o TELEFONIA ** Articoli fornibili con scritta ENEL

NORMA UNI EN 124

Prezzi a richiesta

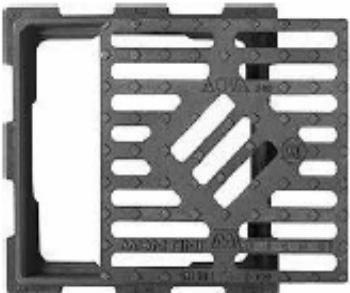
Articolo	Classe	Codice	Luce netta (cm)	Peso (kg)
	PIANA CLASSE C250 *			
	AQVA 300 TECNO	M2310/30	20x20	12
	AQVA 400 TECNO	M2310/40	30x30	22
	AQVA 500 TECNO	M2310/50	40x40	37
	AQVA 550 TECNO	M2310/55	45x45	50
	AQVA 600 TECNO	M2310/60	50x50	56
	AQVA 700 TECNO	M2310/70	60x60	69
	CONCAVA CLASSE C250 *			
	AQVA CONCAVA 300 TECNO	M2311/30	20x20	13
	AQVA CONCAVA 400 TECNO	M2311/40	30x30	24
	AQVA CONCAVA 500 TECNO	M2311/50	40x40	37
	AQVA CONCAVA 550 TECNO	M2311/55	45x45	45
	AQVA CONCAVA 600 TECNO	M2311/60	50x50	60
	AQVA CONCAVA 700 TECNO	M2311/70	60x60	76
	PIANA CLASSE D400			
	AQVA 500 TECNO	M2410/50	400	41
	AQVA 600 TECNO	M2410/60	500	62
	AQVA 700 TECNO	M2410/70	600	81

NORMA UNI EN 124

Prezzi a richiesta

Articolo	Classe	Dimensione (cm)	Luce netta (cm)	Peso (kg)
	TELAIO OTTAGONALE E COPERCHIO CIRCOLARE			
	D400 *	Ø 85 x h10	Ø 60	57
	TELAIO E COPERCHIO CIRCOLARE			
	D400	Ø 55 x h10	Ø 40	34
	D400	Ø 65 x h10	Ø 50	42
	D400 *	Ø 82 x h10	Ø 60	52
	D400 *	Ø 85 x h10	Ø 60	61

* Tipologia disponibile anche con scritte fognatura o acquedotto

NORMA UNI EN 124

Prezzi a richiesta

Articolo	Classe	Dimensione (cm)	Luce netta (cm)	Peso (kg)
	B125	20 x 20 x h3	14 x 14	3,5
	B125	30 x 30 x h3	20 x 20	7
	B125	40 x 40 x h3	30 x 30	10
	B125	50 x 50 x h3,5	40 x 40	17
	B125	55 x 55 x h3,5	45 x 45	21
	B125	60 x 60 x h3,5	50 x 50	26
	B125	70 x 70 x h4	60 x 60	37
	B125	80 x 80 x h4,5	70 x 70	47
	C250	30 x 30 x h3,5	20 x 20	8
	C250	40 x 40 x h3,5	30 x 30	13
	C250	50 x 50 x h4	40 x 40	22
	C250	55 x 55 x h4,5	45 x 45	26
	C250	60 x 60 x h4,5	50 x 50	30
	C250	70 x 70 x h5	60 x 60	43
	C250	80 x 80 x h6	70 x 70	55
	C250	90 x 90 x h6,5	80 x 80	90
	C250	100 x 100 x h7	90 x 90	118
	D400	40 x 40 x h7,5	30 x 30	20
	D400	50 x 50 x h10	40 x 40	32
	D400	55 x 55 x h10	45 x 45	41
	D400	60 x 60 x h10	50 x 50	46
	D400	70 x 70 x h10	60 x 60	66
	D400	80 x 80 x h10	70 x 70	82
	D400	90 x 90 x h10	80 x 80	113
	D400	100 x 100 x h10	90 x 90	154
	D400	110 x 110 x h10	100 x 100	180
	D400	120 x 120 x h10	110 x 110	208

NORMA UNI EN 124

Prezzi a richiesta

49

CADITOIA IN GHISA SFEROIDALE

Articolo	Classe	Dimensione (cm)	Luce netta (cm)	Scarico (dm ²)	Peso (kg)
	C250	30 x 30 x h4	Ø 19,2	1,48	9
	C250	40 x 40 x h4,5	Ø 29,2	3,67	15
	C250	50 x 50 x h5	Ø 39	6,59	23
	C250	55 x 55 x h5,5	Ø 44	8,78	30
	C250	60 x 60 x h5,5	Ø 49	10,10	36
	C250	70 x 70 x h6	Ø 59	15,64	48
	C250	80 x 80 x h6,5	Ø 69	22,02	68
	D400	40 x 40 x h7,5	Ø 39	6,59	33
	D400	50 x 50 x h10	Ø 49	9,98	46
	D400	55 x 55 x h10	Ø 59	15,32	57
	D400	60 x 60 x h10	Ø 69	22,02	79
	D400	70 x 70 x h10	Ø 80	27,50	112

NORMA UNI EN 124

Prezzi a richiesta

50

SIFONE IN POLIPROPILENE PER CHIUSINO-CADITOIA IN GHISA

Articolo	Dimensione (cm)	Capacità	Per caditoie di dimensioni esterne (cm)
	30 x 30 x h18	3	40
	40 x 40 x h20	4	42
	45 x 45 x h20	5	55
	50 x 50 x h20	5	50
	60 x 60 x h20	6	60

Sifone per evitare possibili odori e ostruzioni delle vie di scarico

51

SISTEMI DI TUBAZIONI IN GRES CERAMICO

Descrizione			
FONDI FOGNA 1/2	GIUNTI	RACCORDI	MATTONELLE

Prezzi a richiesta

Diametro (cm)	Giunto	Sistema di giunzione	Lunghezza (m)	Peso (kg/m)	FN (kN/m)	Classe (kn/m ²)
Ø 20	S	C	2.50	37	40	200
Ø 20	S	C	2.50	43	48	240
Ø 25	S	C	2.50	53	40	160
Ø 25	S	C	2.50	75	60	240
Ø 30	S	C	2.50	72	48	160
Ø 30	S	C	2.50	100	72	240
Ø 40	S	C	2.50	136	64	160
Ø 40	S	C	2.50	152	80	200

Altri diametri e pezzi speciali su ordinazione
Prezzi a richiesta

Articolo	Descrizione	Dimensione (cm) l x p x h	Peso (kg)	Prezzo €/pz
	PICCOLO	36 x 26 x h55	64	67,70
	PICCOLO CON COLONNA	36 x 27 x h112	144	103,30
	GRANDE	52 x 29 x h55	86	89,80
	GRANDE CON COLONNA	52 x 29 x h112	205	144,70
	INDUSTRIALE	95 x 38 x h166	580	403,00
	PORTA ZINCATA (industriale)	-	1	432,90
<i>La dimensione è riferita alla misura esterna</i>		A MISURA SU ORDINAZIONE Produzione presso nostra sede di Sommacampagna		

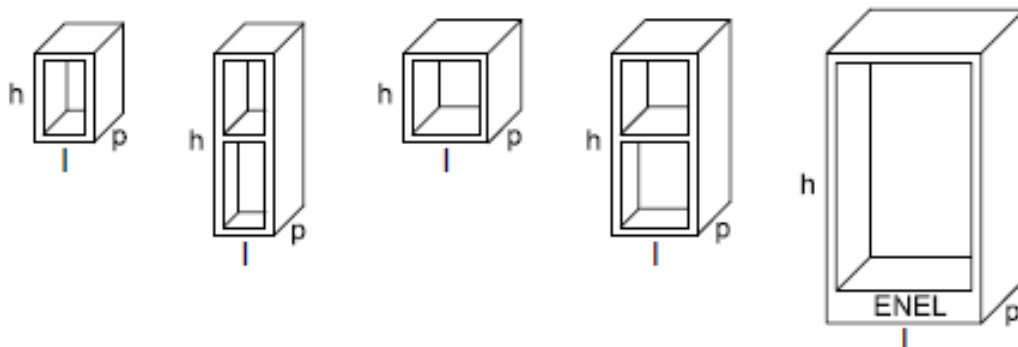

MATERIALE DISPONIBILE A MAGAZZINO CON QUOTAZIONE SU RICHIESTA

TUBO PVC STRUTTURALE PER FOGNATURA SN4 - SN8 IN BARRE DA ML 5

Ø 110	Ø 125	Ø 160	Ø 200	Ø 250	Ø 315	Ø 400
-------	-------	-------	-------	-------	-------	-------

TUBO PVC ARANCIO PER EDILIZIA DA ML 1 - 2 - 3

Ø 40	Ø 50	Ø 63	Ø 82	Ø 100	Ø 125	Ø 140	Ø 160	Ø 200
------	------	------	------	-------	-------	-------	-------	-------

TUBO CORRUGATO DOPPIA PARETE PER CAVIDOTTI ENEL/TELEFONIA IN ROTOLO

Ø 40	Ø 50	Ø 63	Ø 75	Ø 90	Ø 110	Ø 125	Ø 140	Ø 160	Ø 200
------	------	------	------	------	-------	-------	-------	-------	-------

TUBO CORRUGATO DOPPIA PARETE PER DRENAGGIO IN ROTOLO

Ø 90	Ø 110	Ø 160	Ø 125	Ø 140	Ø 160	Ø 200
------	-------	-------	-------	-------	-------	-------

TUBO CORRUGATO DOPPIA PARETE PER FOGNATURA IN BARRE DA ML 6

TESSUTO NON TESSUTO VARIE GRAMMATURE (GR/MQ) IN ROTOLO

FERRO E RETE PER CEMENTO ARMATO - RETE PER TERRE ARMATE

CANALE IN CEMENTO VIBROCOMPRESSO/POLIMERICO "GRIDIRON" - GRIGLIA ZINCATA / GHISA / Classe A15 - B125 - C250 - D400

AUTOBLOCCANTI - PAVIMENTAZIONE PER ESTERNI

PRODOTTI PER SEGNALETICA STRADALE/ANTIFORTUNISTICA

ARREDO URBANO

PREFABBRICATI IN C.A. PRESSO NOSTRO STABILIMENTO DI SOMMACAMPAGNA (VR)

FONDI, BALCONI, SOLETTE, PARAPETTI, SCALE, CORNICIONI
E TUTTI I PRODOTTI FUORI STANDARD

ORDINI SU PROGETTO



SEZIONE LAVORAZIONE FERRO

Via XXIV Maggio, 15
37013 Caprino Veronese (Verona)
Tel. 045 6230918 - Fax 045 6239882
email: ferro@zanettisrl.eu

*Centro di Trasformazione Autorizzato dal Ministero dei Lavori Pubblici
Attestato N.3155/14*



DIVISIONE APICE PRODUZIONE PREFABBRICATI IN C.A.

Via Fredda, 5 - 37036 Sommacampagna (Verona)
Tel. 045 510699 Fax 045 510110
email: apice@zanettisrl.eu

*La divisione Apice ha fornito la pavimentazione della pista ciclabile
sul Garda. Produzione di prefabbricati in c.a. "parapetti, fondi, scale,
gradoni per impianti sportivi/multisale" in marcatura CE*



"CITTADELLA DELL'EDILIZIA"

Via Preite, 16 - 37016 Garda (Verona)

Magazzino

Tel. 045 7255259 Fax 045 6268528
email: garda@zanettisrl.eu

Showroom Ceramiche - Tintometri (Ivas / Kerakoll)

Tel. 045 6261098 - email: ceramiche@zanettisrl.eu

